

VALVOLE MOTORIZZATE CON ROTORE INTERNO

MISCELATORE SERIE 3F

3F, DN 20-150, ghisa, PN 6. Flangia.



Flangia

FUNZIONAMENTO

Il miscelatore ESBE serie F è realizzato in ghisa e progettato per impianti di riscaldamento e raffreddamento.

Le proporzioni di miscelazione si regolano manualmente con una leva oppure, negli impianti a regolazione automatica, per mezzo di un attuatore. Gli attuatori idonei sono quelli della serie ESBE ARC300, ARD100, ARD200 o quelli della serie 90. La valvola inoltre può essere dotata di centraline climatiche ESBE della serie 90C o CRA120.

La valvola serie 3F è disponibile nelle misure DN 20-150 con raccordi flangiati.

La scala è graduata su entrambi i lati e può essere capovolta per una vasta scelta di posizioni di montaggio. Angolo di rotazione = 90°.

ASSISTENZA E MANUTENZIONE

Tutti i componenti principali possono essere sostituiti. La tenuta dell'albero è costituita da due guarnizioni O-R, una delle quali può essere sostituita senza spurgare l'impianto o smontare la valvola. Premesso che l'impianto non sia sotto pressione.

ESEMPI DI INSTALLAZIONE

Tutti gli esempi di installazione sono simmetrici. La piastra di posizione della valvola è graduata su entrambi i lati e deve essere posizionata correttamente seguendo le istruzioni per l'installazione.

VALVOLA 3F ADATTA PER

- Riscaldamento
- Raffrescamento

ATTUATORI E CENTRALINE CLIMATICHE ADEGUATI

- Serie 90 ≤DN100
- Serie 90C ≤DN100
- ARC300
- Serie CRA120 ≤DN100
- Serie ARD100 ≤DN80
- Serie ARD200

DATI TECNICI

Classe di pressione: _____ PN 6
Temperatura del fluido: _____ max 110°C
_____ min -10°C
Perdita di carico differenziale: _____ max 50 kPa
Trafilamento in % della portata: _____ Miscelazione, max 1,5%
_____ Zona, max 1,0%
Campo di regolazione K_v/K_v^{min} : _____ 100
Collegamento: _____ Flangia a norma EN 1092-2

Materiale DN 20-25 DN 32-150
Corpo valvola: _____ Ghisa EN-JL 1030
Cursore: _____ ottone CW 614N _____ ottone CW 614N e
_____ acciaio inox
Bussola: _____ plastica _____ ottone CW 602N
Piastra di copertura: _____ zinco _____ ghisa
Guarnizioni O-R: _____ EPDM

PED 2014/68/EU, articolo 4.3

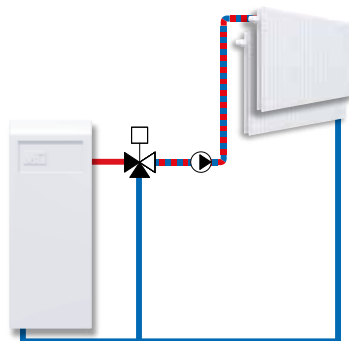

Miscelazione

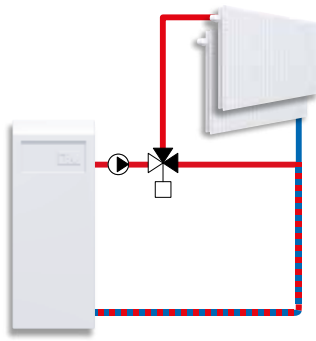

Zona

VALVOLE MOTORIZZATE CON ROTORE INTERNO

MISCELATORE SERIE 3F

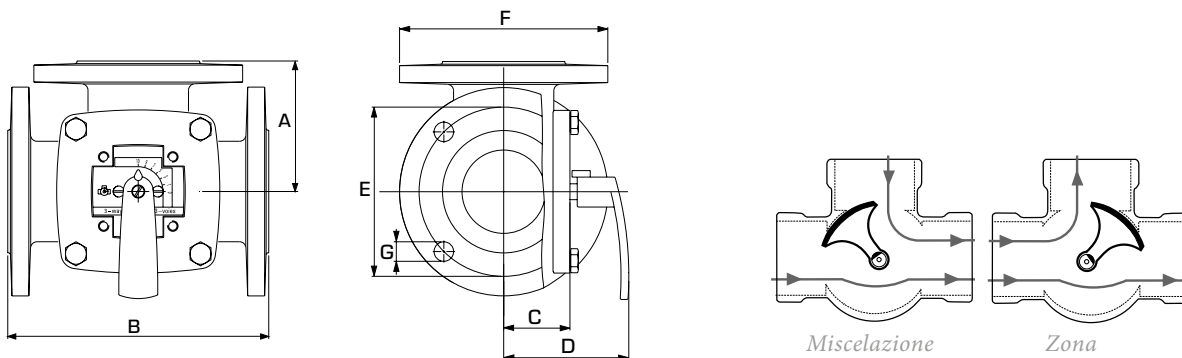

Raccordo flangiato PN6,
norma EN 1092-2

SERIE 3F

L'estremità piatta dell'albero e l'indicatore della manopola sono rivolti verso l'otturatore.

Codice	Riferimento	DN	Kvs *	A	B	C	D	E	F	G	Peso [kg]
11100100	3F 20	20	12	70	140	40	82	65	90	4x11,5	3,5
11100200	3F 25	25	18	75	150	40	82	75	100	4x11,5	4,0
11100300	3F 32	32	28	80	160	40	82	90	120	4x15	5,9
11100400	3F 40	40	44	88	175	40	82	100	130	4x15	6,8
11100600	3F 50	50	60	98	195	50	92	110	140	4x15	9,1
11100800	3F 65	65	90	100	200	52	95	130	160	4x15	10,0
11101000	3F 80	80	150	120	240	63	106	150	190	4x18	16,2
11101200	3F 100	100	225	132	265	73	116	170	210	4x18	21,0
11101400	3F 125	125	280	150	300	80	123	200	240	8x18	27,0
11101600	3F 150	150	400	175	350	88	130	225	265	8x18	37,0

* Valore Kvs in m³/h ad una perdita di carico di 1 bar. Diagramma di portata, vedi il catalogo dei prodotti.

GUIDA ALLA SCELTA ATTUATORI ESBE

I seguenti valori vengono forniti solamente a titolo indicativo per le installazioni più comuni. In alcune applicazioni, la valvola può richiedere una coppia dell'attuatore superiore.

Attuatori	PRESSIONE DIFFERENZIALE MASSIMA					PORTATA MASSIMA				
	ARA600	90	ARC300	ARD100	ARD200	ARA600	90	ARC300	ARD100	ARD200
Coppia	6 Nm	15 Nm	30 Nm	10 Nm	20 Nm	6 Nm	15 Nm	30 Nm	10 Nm	20 Nm
DN	max ΔP [kPa]					max portata [m ³ /h]				
20	50	50	50	50	50	8,5	8,5	8,5	8,5	8,5
25						13	13	13	13	13
32						20	20	20	20	20
40						31	31	31	31	31
50	—	30	50	30	30	—	42	42	42	42
65	—					64	64	64	64	
80	—					110	110	82	110	
100	—	15	30	30	30	—	120	160	87	160
125	—					—	110	200	—	150
150	—	—	—	—	—	—	160	280	—	220

MISCELATORE SERIE 3F

CARATTERISTICHE DELLA VALVOLA

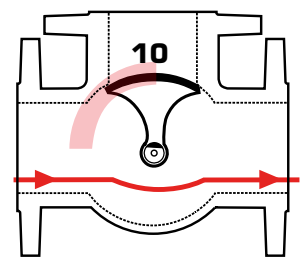
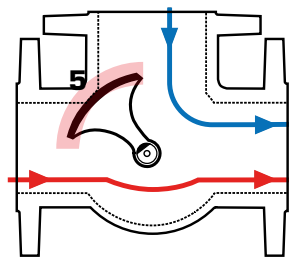
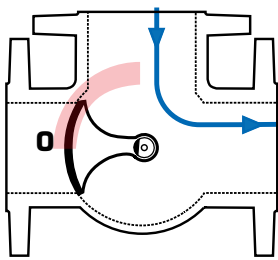
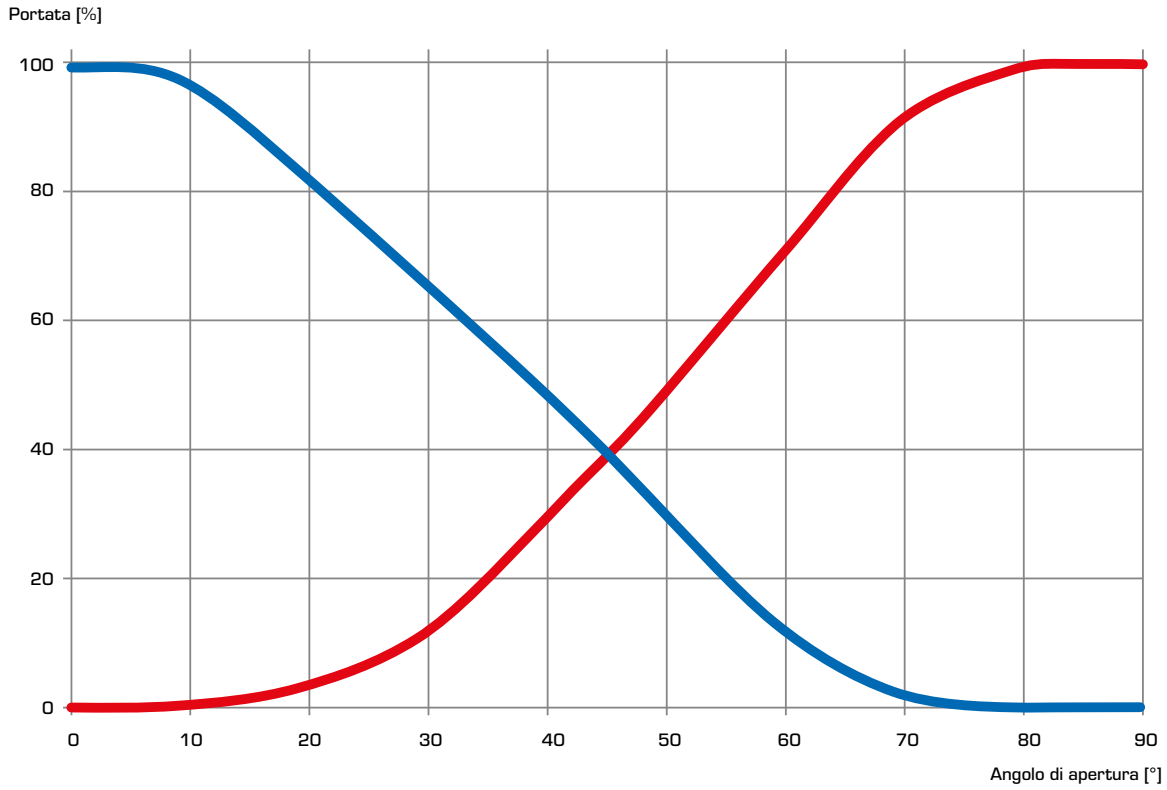

MISCELATORE SERIE 3F

DIMENSIONAMENTO

IMPIANTI DI RISCALDAMENTO (RADIATORI OPPURE A PAVIMENTO)

In base alla richiesta di calore in kW (ad esempio 200 kW), intersecare in verticale fino al Δt desiderato (ad es. 10°C).

Intersecare in orizzontale il campo ombreggiato (perdita di carico 3-15 kPa) e selezionare il valore Kvs inferiore (ad es. 60). La valvola miscelatrice con il valore Kvs appropriato può essere ricavata dalla descrizione del prodotto corrispondente.

ALTRE APPLICAZIONI

Accertarsi di non superare il ΔP massimo (vedi linea D nei seguenti grafici).

