

# CAJA DE COLECTOR SERIE GMB600



Serie GMB600 de ESBE  
Colector para 2 o 3 unidades, con función de  
separador hidráulico integrado en caja.

## DESCRIPCIÓN DEL PRODUCTO

La caja de colector de la serie GMB600 de ESBE es un módulo de distribución para la gestión de dos o tres circuitos de calefacción, complementado con unidades de circulación opcionales serie GxA300, DN20, para adaptarse a la instalación prevista. La dimensión de la caja de colector permite instalar unidades de circulación tanto aisladas como no aisladas.

La caja de colector de ESBE consta de una caja de chapa de color blanco (E) y un colector de distribución de tres circuitos premontado (A). La caja de colector tiene una escotilla independiente y fácil de manejar para facilitar el montaje, y puede montarse sobre la pared o empotrarse en ella. La caja de conexión (B) que se incluye tiene dos posiciones de montaje posibles, que están preperforadas dentro de la caja para facilitar la instalación.

Cuando se monta dentro de la pared, hay disponible una tira de cubierta (I) de manera opcional para cubrir la transición entre la caja y la pared.

El colector (A) está diseñado con separación térmica entre la línea de suministro y la de retorno y con separación hidráulica integrada, y la función de desviación se controla fácilmente con un tornillo de ajuste (F). Tiene dos puertos de conexión (izquierdo/derecho) para la línea de suministro, y la caja de colector se entrega con un tapón (C) que se utiliza para taponar el puerto de conexión que no se utiliza, para evitar tuberías innecesarias y agilizar la instalación.

El colector tiene un aislamiento térmico de alta calidad según EnEV2014 y está equipado con válvulas de purga que permiten un montaje de 360°. Las conexiones de las válvulas de purga también se pueden utilizar para un sensor de temperatura. Se incluyen dos tapones (D) si solo se van a instalar dos unidades de circulación y es necesario taponar los terceros circuitos.

La caja de colector está adaptada para que haya espacio para instalar válvulas de cierre en el lado primario dentro de la caja. Las válvulas de cierre (H) con termómetro codificado por colores están disponibles como opción.

## SERVICIO Y MANTENIMIENTO

La caja de colector de ESBE no necesita ningún mantenimiento específico en condiciones normales.

## PRINCIPALES BENEFICIOS

- Aspecto limpio
- Colector con función opcional para separación hidráulica que se ajusta fácilmente con un tornillo
- Dos puertos de entrada para el suministro donde 1 está taponado para evitar tuberías innecesarias
- Purga manual que permite el montaje de la unidad a 90/180/270/360°
- Posibilidad de instalación de un sensor de temperatura en la conexión para la válvula de purga

>>>

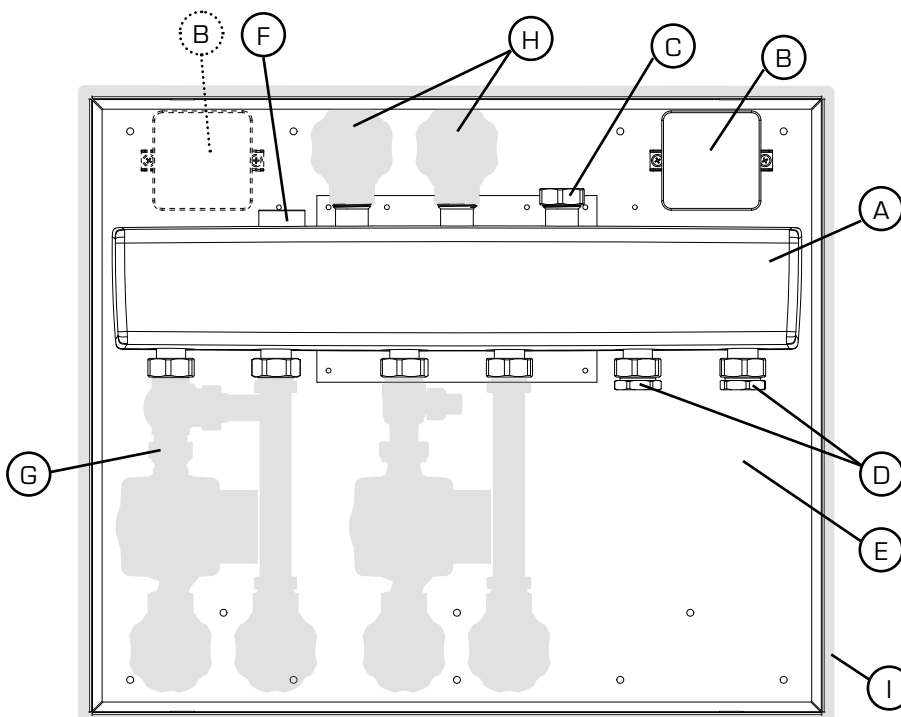

- A) Colector de distribución (1 ud.)
- B) Caja de conexión (1 ud.)
- C) Tapa (1 ud.)
- D) Tapón (2 uds.)
- E) Caja metálica incl. escotilla (1 ud.)
- F) Tornillo de ajuste (1 ud.)

### Piezas opcionales

- G) Unidad de circulación (2 o 3 uds.)
- H) Válvula de cierre con termómetro codificado por colores (2 uds.)
- I) Tira de cubierta (1 ud.)

# CAJA DE COLECTOR

## SERIE GMB600

### • OPCIONES

Consulte la ficha técnica independiente para obtener información más detallada sobre la unidad de circulación. Cada versión de las unidades de circulación se puede entregar en dos variantes: con y sin aislamiento térmico.

Unidades de circulación con aislamiento térmico

N.º ref.

61003200 \_\_\_\_\_ Unidad de circulación GDA311

61023200 \_\_\_\_\_ Unidad de circulación GFA311

61043600 \_\_\_\_\_ Unidad de circulación GRA311

Unidades de circulación sin aislamiento térmico

N.º ref.

61005200 \_\_\_\_\_ Unidad de circulación GDA394

61045800 \_\_\_\_\_ Unidad de circulación GRA394

61025100 \_\_\_\_\_ Unidad de circulación GFA394

Válvula de cierre con termómetro codificado por colores

N.º ref.

66100600 \_\_\_\_\_ Válvula de cierre GOP810

66100700 \_\_\_\_\_ Tira de cubierta GOP820

# CAJA DE COLECTOR SERIE GMB600

## GAMA DE PRODUCTOS

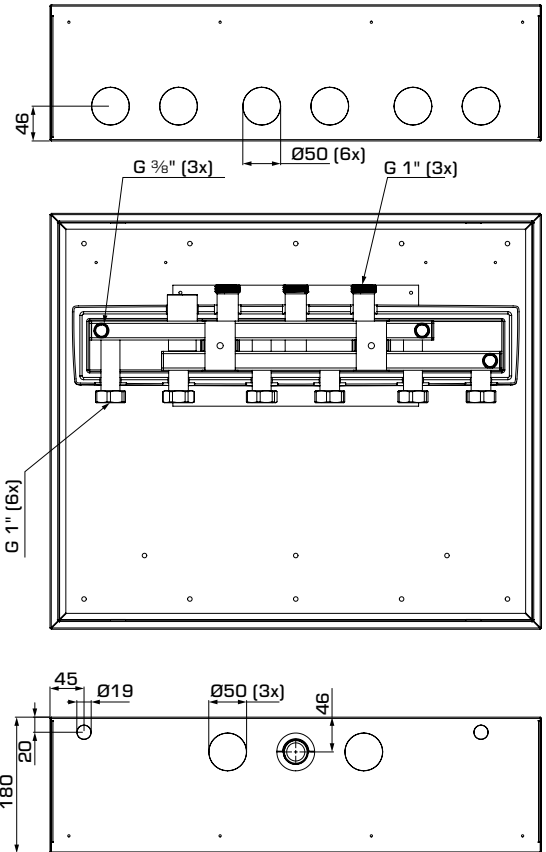
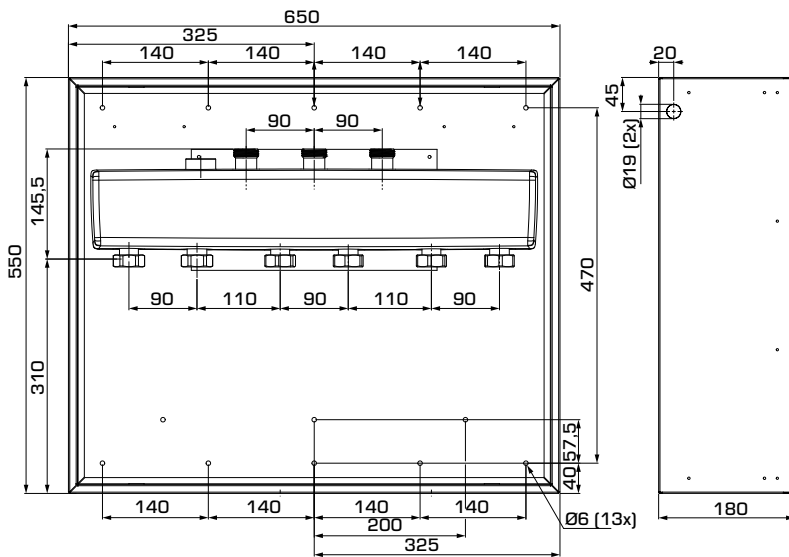

GMB631

### Caja de colector de la serie GMB600 de ESBE

N.º ref.	Referencia	N.º de unidades de circulación	Conexiones			Con separador hidráulico	Peso [kg]
			Hacia el sistema	De la fuente de calor	Válvulas de purga		
66000700	GMB631	2-3	G 1"	G 1"	G 3/8"	Sí	15,5

## DATOS TÉCNICOS



Visite [esbe.eu](http://esbe.eu) para obtener información más detallada.

### Datos técnicos:

Clase de presión: \_\_\_\_\_ PN 6  
 Temperatura del medio: \_\_\_\_\_ máx. +95°C  
 \_\_\_\_\_ mín. 0 °C  
 Presión de funcionamiento: \_\_\_\_\_ 0,6 MPa (6 bares)  
 Medios: \_\_\_\_\_ Agua de calefacción (conforme a VDI2035)  
 \_\_\_\_\_ Mezclas de agua/glicol, máx. 50 %  
 (por encima de un 20 % de mezcla, hay que comprobar los datos de la bomba)  
 Separación de salida estándar: \_\_\_\_\_ 90 mm  
 Caudal a 10 kPa: \_\_\_\_\_ 3,0 m³/h, ver gráfico  
 Salida: \_\_\_\_\_ 70 kW a Δt 20 K  
 Caja: \_\_\_\_\_ chapa de color blanco, RAL 9010

### Material, en contacto con agua:

Componentes de: \_\_\_\_\_ Acero con revestimiento negro S235  
 Aislamiento: \_\_\_\_\_ EPP λ 0,036 W/mK  
 PED 2014/68/UE, artículo 4.3 / SI 2016 n.º 1105 (Reino Unido)

# CAJA DE COLECTOR SERIE GMB600

## ILUSTRACIÓN DE FLUJO

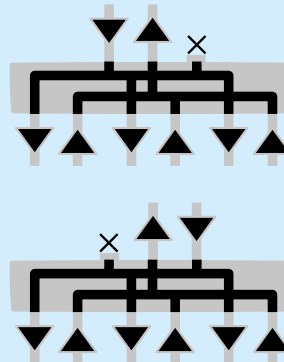
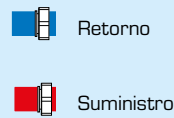
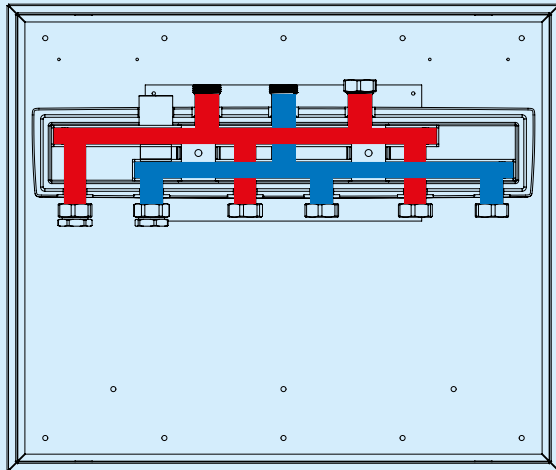

## AJUSTE DE LA SEPARACIÓN HIDRÁULICA

Los valores de Kv para la desviación se pueden configurar con un tornillo de ajuste separado.

Gire el tornillo en el sentido de las agujas del reloj (hacia adentro) hasta su posición de tope, después ábralo una serie de vueltas hasta lograr un valor Kv específico.

Número de vueltas	0	Kvs [m <sup>3</sup> /h]	Configuración de la desviación
	1	2,8	
	2	5,1	
	3	6,5	
	4	7,3	
	5	7,7	
	6	8,0	
	7	8,1	
	8	8,1	

### Separación hidráulica APAGADA

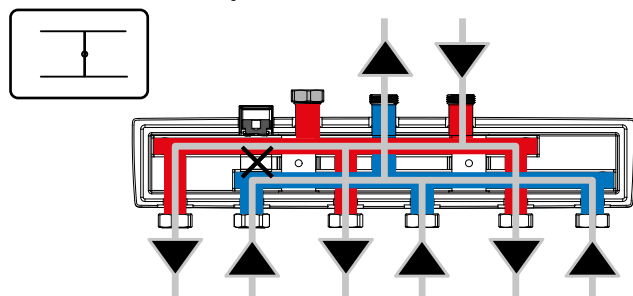

### Separación hidráulica ENCENDIDA

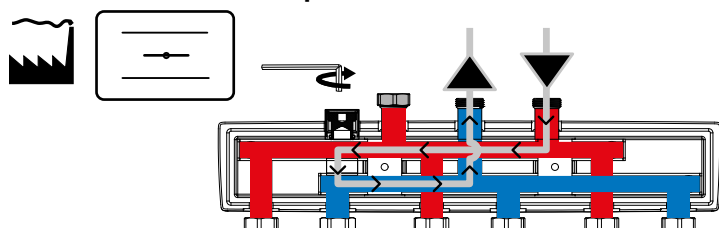

# CAJA DE COLECTOR SERIE GMB600

## DIMENSIONAMIENTO

**GMB631** - Colectores con separación hidráulica opcional integrada (encendida/apagada).

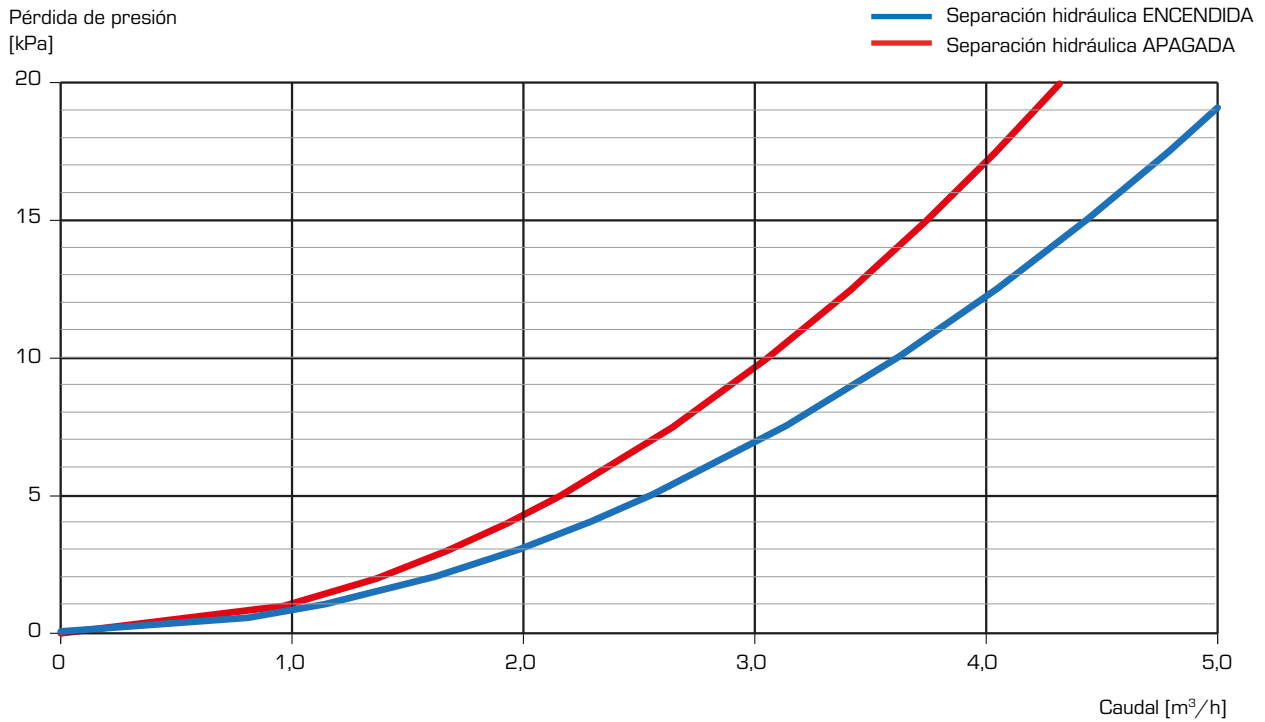

# CAJA DE COLECTOR SERIE GMB600

## EJEMPLOS DE INSTALACIÓN

(A)

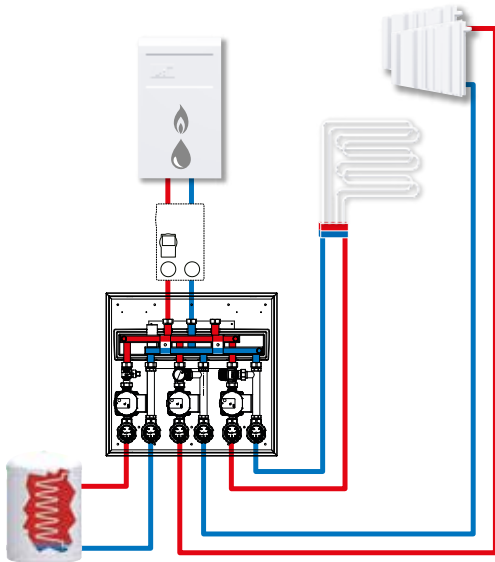

(B)

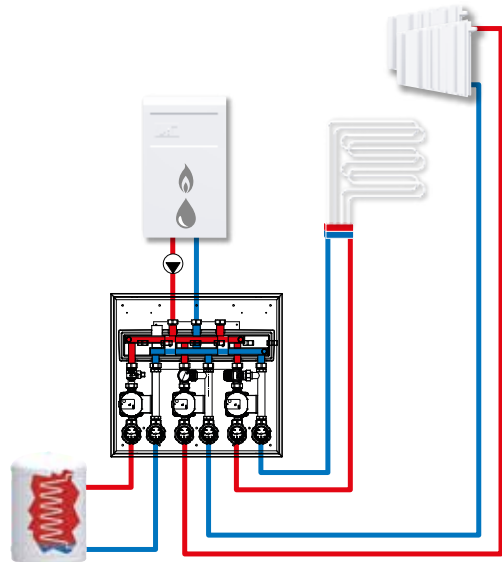

La separación hidráulica integrada en la caja de colector de la serie GMB631 se enciende si la caldera no incluye una bomba de circulación pero el lado primario está equipado con una unidad de circulación, alimentación directa serie GDA, como en los ejemplos A y D, o con una bomba de circulación, como en los ejemplos B y E.

La separación hidráulica integrada en la caja de colector de la serie GMB631 se enciende si la caldera (ejemplos C y F) incluye una bomba de circulación.

La separación hidráulica integrada se apaga si la caldera no incluye una bomba de circulación y el lado primario no está equipado con una unidad de circulación, alimentación directa serie GDA, como en los ejemplos A y D, o con una bomba de circulación, como en los ejemplos B y E.

Las siguientes aplicaciones son diferentes ejemplos de cómo instalar una caja de colector de la serie GMB631 de ESBE en combinación con diferentes fuentes de calor.

(C)

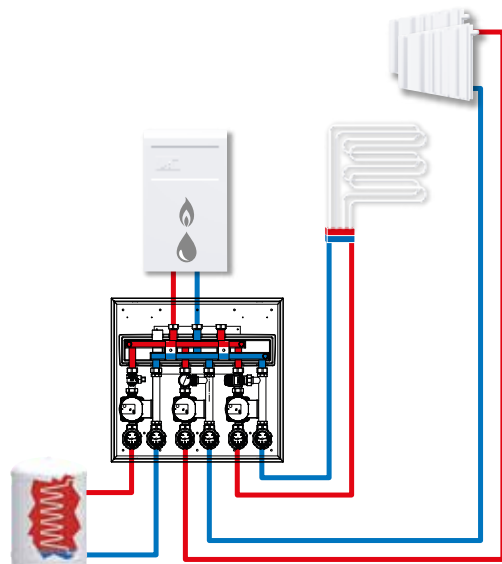

*¡Las aplicaciones que se muestran son solo ejemplos de uso del producto!*

*Antes de utilizar el producto en cualquier aplicación, es necesario comprobar los reglamentos regionales y nacionales.*

# CAJA DE COLECTOR SERIE GMB600

## EJEMPLOS DE INSTALACIÓN

D

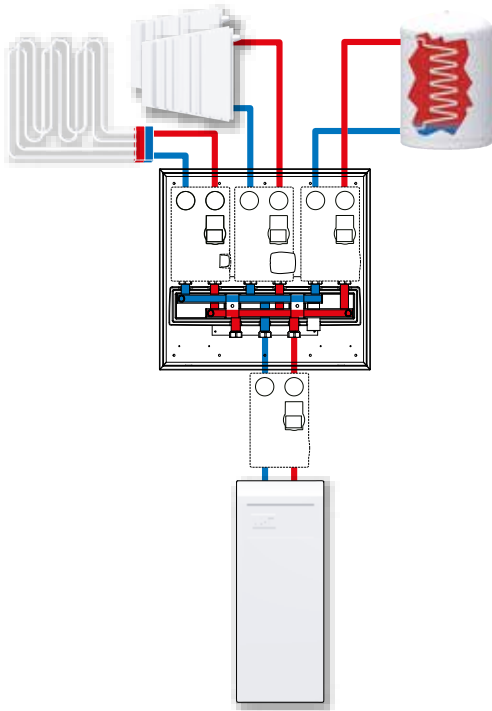

E

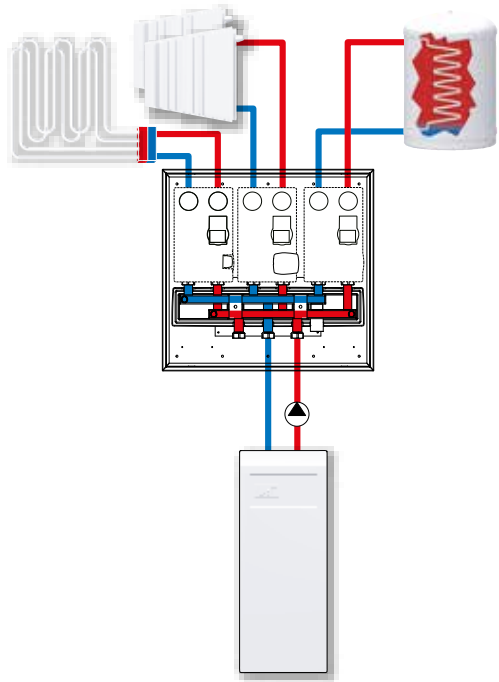

F

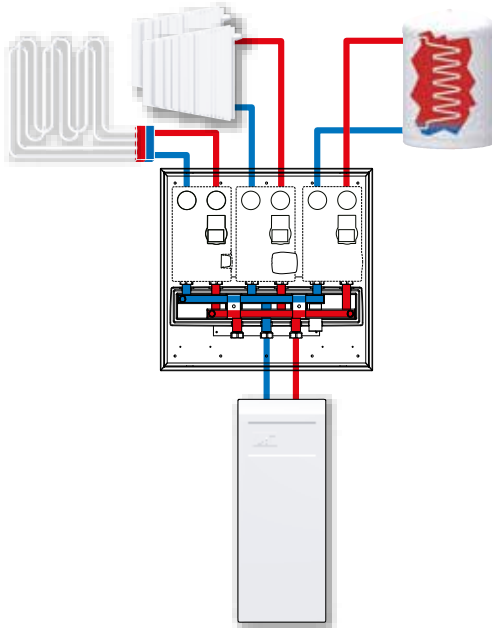

*¡Las aplicaciones que se muestran son solo ejemplos de uso del producto!*

*Antes de utilizar el producto en cualquier aplicación, es necesario comprobar los reglamentos regionales y nacionales.*