

MISCELATORE

SERIE VRG130

Il miscelatore compatto a 3 vie con rotore interno serie VRG130 è disponibile nelle misure DN 15-50 ed è realizzato in ottone, PN10. Sono disponibili cinque tipi di collegamento; filetto femmina, filetto maschio, raccordi a compressione, dado rotante e flangia pompa. Design registrato e brevettato.

FUNZIONAMENTO

I miscelatori termostatici compatti a perdita ridotta ESBE serie VRG130 sono realizzati in leghe di ottone speciali che ne consentono l'utilizzo in impianti di riscaldamento e raffreddamento.

Per agevolare il funzionamento manuale, le valvole sono dotate di pulsanti antiscivolo con fincorsa per un angolo di rotazione di 90°. La scala di posizione della valvola può essere capovolta e ruotata per una vasta gamma di posizioni di montaggio. In combinazione all'attuatore ESBE serie ARA600, le valvole VRG130 possono essere automatizzate facilmente e offrono un'eccezionale precisione di regolazione grazie all'esclusiva interfaccia tra valvola e attuatore. Per funzioni di regolazione più avanzate, le centraline climatiche ESBE consentono ancora più applicazioni.

Le valvole ESBE VRG130 sono disponibili nelle dimensioni DN 15 - 50 con filetto femmina o maschio, con dado rotante e flangia pompa DN20 o con raccordi a compressione per tubi con diametro esterno di 22 e 28 mm.

ASSISTENZA E MANUTENZIONE

Il design compatto della valvola permette di accedere facilmente alla valvola con gli attrezzi agevolandone il montaggio e lo smontaggio.

Inoltre, sono disponibili kit di riparazione per i componenti chiave.

ESEMPI DI INSTALLAZIONE

Tutti gli esempi di installazione sono simmetrici. La scala di posizione della valvola può essere capovolta e ruotata in base all'installazione e deve essere posizionata correttamente seguendo le istruzioni per l'installazione. I simboli sugli ingressi/uscite della valvola (■●▲) riducono il rischio di errori in fase di installazione.

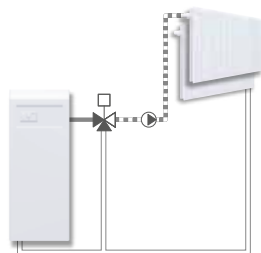

Miscelazione

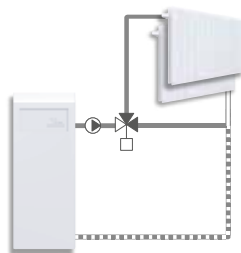

Zona



VALVOLA VRG130 ADATTA PER

- Riscaldamento
- Raffrescamento
- Riscaldamento a pavimento
- Riscaldamento solare
- Ventilazione
- Zona

ATTUATORI E CENTRALINE CLIMATICHE ADEGUATI

- Serie ARA600
- Serie 90*
- Serie 90C
- Serie CRA110, CRA120*, CRA140, CRA150
- Serie CRB100
- Serie CRC110, CRC120*, CRC140
- Serie CRD100
- Serie CRS130

*Kit adattatore necessario

DATI TECNICI

Classe di pressione: _____ PN 10
 Temperatura del fluido: _____ max (continua) +110°C
 _____ max (temporanea) +130°C
 _____ min -10°C
 Coppia (alla pressione nominale) DN15-32: _____ < 3 Nm
 DN40-50: _____ < 5 Nm
 Trafilamento in % della portata*: _____ Miscelazione, < 0.05%
 _____ Zona, < 0.02%
 Pressione di esercizio: _____ 1 MPa (10 bar)
 Perdita di carico differenziale max: Miscelazione, 100 kPa (1 bar)
 _____ Zona, 200 kPa (2 bar)
 Pressione di chiusura: _____ 200 kPa (2 bar)
 Campo di regolazione Kv/Kv^{min}, A-AB: _____ 100
 Collegamenti: _____ Filetto femmina, EN 10226-1
 _____ Filetto maschio, ISO 228/1
 _____ Raccordo a compressione, EN 1254-2

* Pressione differenziale 100kPa (1 bar)

Materiale

Corpo valvola: _____ Ottone resistente alla dezincatura, DZR
 Cursore: _____ Ottone resistente all'abrasione
 Albero e bussola: _____ PPS composito
 Guarnizioni O-R: _____ EPDM

PED 2014/68/EU, articolo 4.3

CARATTERISTICHE DELLA VALVOLA

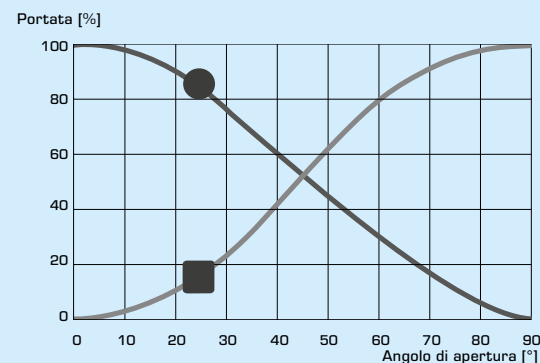

VALVOLE MOTORIZZATE CON ROTORE INTERNO

MISCELATORE SERIE VRG130

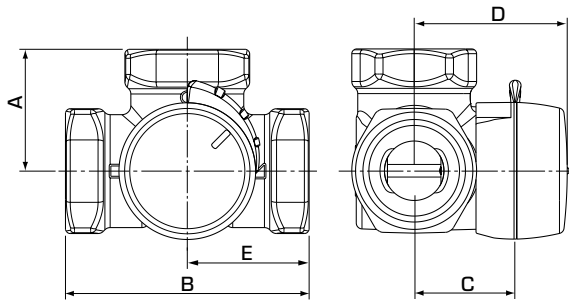

VRG131, VRG132, VRG133

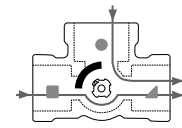

Miscelazione

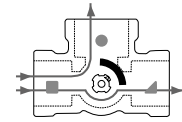

Zona

L'estremità piatta dell'albero è rivolta verso il manicotto.

SERIE VRG131, FILETTO FEMMINA

Codice	Riferimento	DN	Kvs *	Collegamento	A	B	C	D	E	Peso [kg]	Sostituisce
11600100	VRG131	15	0.4	Rp 1/2"	36	72	32	50	36	0.40	
11600200			0.63								
11600300			1								
11600400			1.6								
11600500			2.5								
11600600			4								
11600700			2.5	Rp 3/4"	36	72	32	50	36	0.43	
11600800	VRG131	20	4								
11600900			6.3								
11601000	VRG131	25	6.3	Rp 1"	41	82	34	52	41	0.70	
11601100			10								
11601200	VRG131	32	16	Rp 1 1/4"	47	94	37	55	47	0.95	
11603400	VRG131	40	25	Rp 1 1/2"	53	106	44	62	53	1.68	
11603600	VRG131	50	40	Rp 2"	60	120	46	64	60	2.30	

SERIE VRG132, FILETTO MASCHIO

Codice	Riferimento	DN	Kvs *	Collegamento	A	B	C	D	E	Peso [kg]	Sostituisce
11601500	VRG132	15	0.4	G 3/4"	36	72	32	50	36	0.40	
11601600			0.63								
11601700			1								
11601800			1.6								
11601900			2.5								
11602000			4								
11602100			2.5	G 1"	36	72	32	50	36	0.43	
11602200	VRG132	20	4								
11602300			6.3								
11602400	VRG132	25	6.3	G 1 1/4"	41	82	34	52	41	0.70	
11602500			10								
11602600	VRG132	32	16	G 1 1/2"	47	94	37	55	47	0.95	
11603500	VRG132	40	25	G 2"	53	106	44	62	53	1.69	
11603700	VRG132	50	40	G 2 1/4"	60	120	46	64	60	2.30	

SERIE VRG 133, RACCORDO A COMPRESSIONE

Codice	Riferimento	DN	Kvs *	Collegamento	A	B	C	D	E	Peso [kg]	Sostituisce
11602900	VRG133	20	4	RAC 22 mm	36	72	32	50	36	0.40	
11603000			6.3								
11603100	VRG133	25	10	RAC 28 mm	41	82	34	52	41	0.45	

* Valore Kvs in m³/h ad una perdita di carico di 1 bar. Diagramma di portata, vedi il catalogo dei prodotti. RAC = raccordo a compressione

MISCELATORE

SERIE VRG130

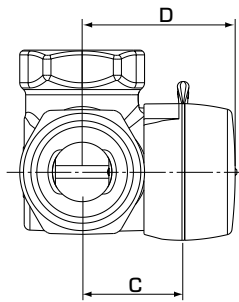

VRG138, VRG139

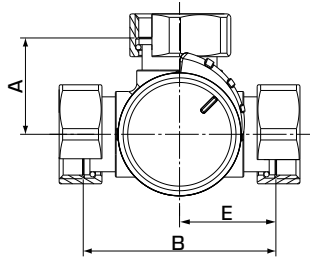

VRG138

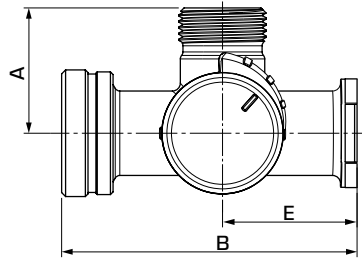

VRG139

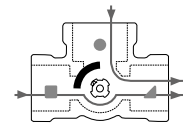

Miscelazione

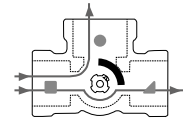

Zona

L'estremità piatta dell'albero è rivolta verso il manicotto.

SERIE VRG VRG138, CALOTTA E FILETTO MASCHIO

Codice	Riferimento	DN	Kvs *	Collegamento	A	B	C	D	E	Peso [kg]	Sostituisce
11603800	VRG138	20	4	2x RN 1" + G 1"	36	72	32	50	36	0.56	
11603900			4	3x RN 1"						0.59	
11604000			6.3	2x RN 1" + G 1"						0.56	
11604100			6.3	3x RN 1"						0.59	

SERIE VRG139, FLANGIA POMPA E FILETTO MASCHIO

Codice	Riferimento	DN	Kvs *	Collegamento	A	B	C	D	E	Peso [kg]	Sostituisce
11604400	VRG139	20	2.5	PF 1½" + G 1½" + G 1"	47.5	112	32	50	51	0.82	1100 55 00
11604500			6.3							0.82	1100 56 00
11604600			8							0.82	1100 20 00

* Valore Kvs in m³/h ad una perdita di carico di 1 bar; Diagramma di portata, vedi il catalogo dei prodotti. RN = Dado girevole PF = Flangia pompa,

MISCELATORE SERIE VRG130

DIMENSIONAMENTO

RADIATORI OPPURE A PAVIMENTO

In base alla richiesta di calore in kW (ad esempio 25 kW), intersecare in verticale fino al Δt desiderato (ad es. 15°C).

Intersecare in orizzontale il campo ombreggiato (perdita di carico 3-15 kPa) e selezionare il valore Kvs inferiore (ad es. 4,0). La valvola miscelatrice con il valore Kvs appropriato può essere ricavata dalla descrizione del prodotto corrispondente.

ALTRE APPLICAZIONI

Accertarsi di non superare il ΔP massimo (vedere le linee A e B nel seguente grafico).

